

Närvarodetektor passiv IR

PD-35 DL

E-nr 13 011 47



PD-35 DL är en passiv infraröd detektor avsedd för närvarodetektering och styrning av DALI-armaturer.

- ▶ Reläutgång för t.ex. ventilation
- ▶ Ställbara nivåer och tider
- ▶ Utbytbara linser (upp till 80 m)
- ▶ 40 x 40 m med standardlins
- ▶ Automatiskt samarbetande detektorer
- ▶ Enkel installation
- ▶ Programmering kan utföras direkt på kortet via rattar och knapp. Men kan också utföras via dator.



Extronic Elektronik AB
Med människodetektering som affärsidé sedan 1974

Inkopplingsexempel med PD-35 DL

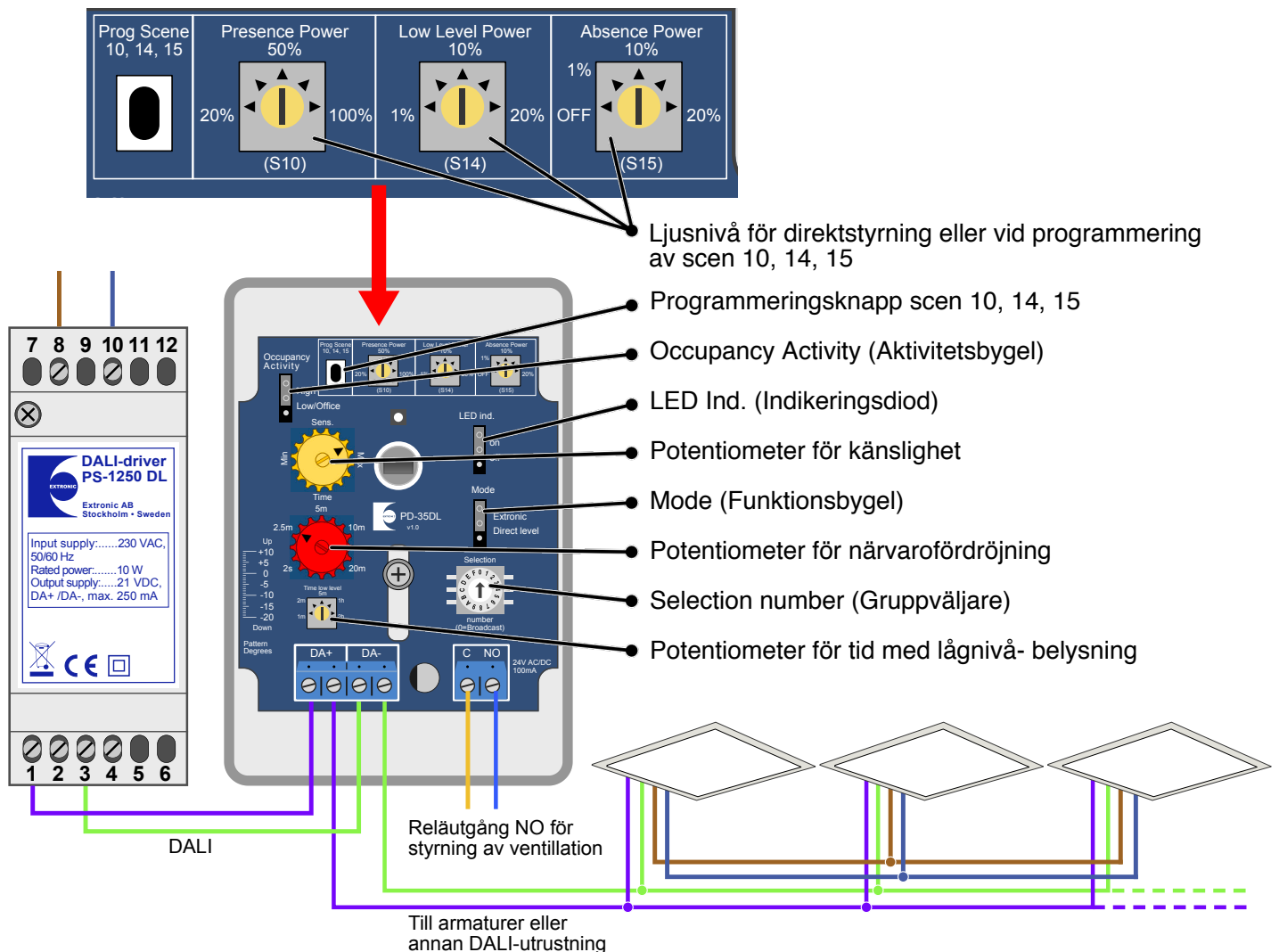

I exemplet styr PD-35 DL belysningsnivåerna direkt till alla armaturer och inte via scener. Konfigurationen visar en PD-35 DL som automatiskt tänds alla armaturer till 100% med Broadcast. 2,5 minuter efter sista närvarodetektering dimmar detektorn ner belysningen till lågnivå 10%. Efter ytterligare 5 minuter med lågnivå släcks alla armaturer. Programmering kan utföras direkt på kortet via rattar och knapp. Men kan också utföras via dator. Detektorn finns även som takdetektor (PDC-35 DL).

Egenskaper

- PD-35 DL tänds, dimmar och släcker DALI-armaturer.
- Reläutgång för t.ex. ventilation 100 mA 24V AC/DC
- Broadcast- eller gruppadressering.
- Flera detektorer samarbetar (PD-35 DL, PD-33 DL och AD-36 DL) om de styr samma armaturgrupp eller om de styr med Broadcast.
- Styr ljusnivå med direkt styrning till nivåer inställda med "Powerpotentiometrarna" eller valbara nivåer via scen 10,14,15.
- Ställbar närvarofördröjning 2 s - 20 min.
- Ställbar lågnivåfördröjning 1 min - 2 tim.
- Ställbar ljusnivå vid närvaro 20 - 100 %.
- Ställbar lågljusnivå 1 - 20 %.
- Ställbar ljusnivå vid frånvaro 0 - 20 %.
- Anpassning för kontorsmiljö med annan signalbehandling vid närvaro.
- "No startläge" (ej tändning) som bara håller belysningen tänd kan väljas. (manuell tändning med tryckknapp.)
- Strömförsörjs via DALI-bussen (förbrukar max. 12 mA).
- Programmering av armaturer kan utföras med rattar, byglar och knapp på detektorns kretskort.
- Linsen kan bytas ut för anpassning av detekteringsområdet. Ett flertal linser finns.

Kontor/klassrum

I klassrum, kontor och konferensrum används IR-detektering med lins nr. 51. Den ger högsta möjliga spridning och därmed förmåga att detektera små rörelser.

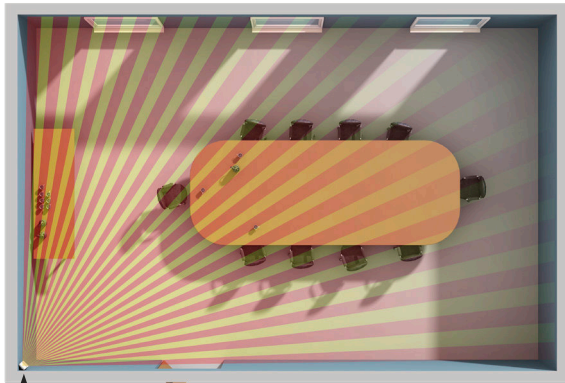

Lins nr. 51 med extra många fält

Lagergångar

Lins nr. 17 kan detektera upp till 50 meter långa lagergångar. Monteringshöjden kan vara upp till 25 meter.

extronic.se/lager

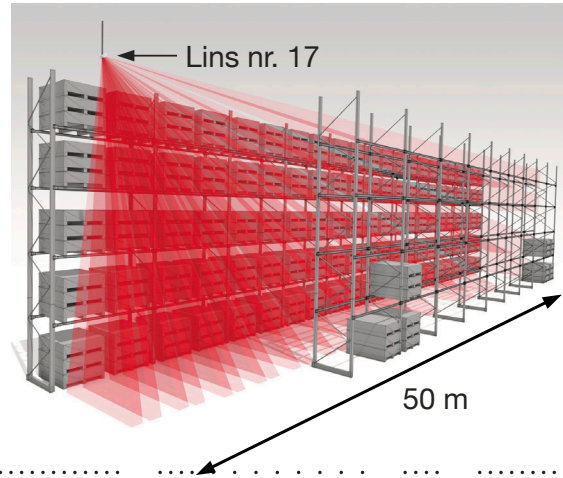

Korridor

I korridorer som är upp till 40 meter långa kan standardlins nr. 15 användas. I längre korridorer kan lins nr. 47 användas och då når PD-35 DL ända upp till 80 meter.

extronic.se/korridor

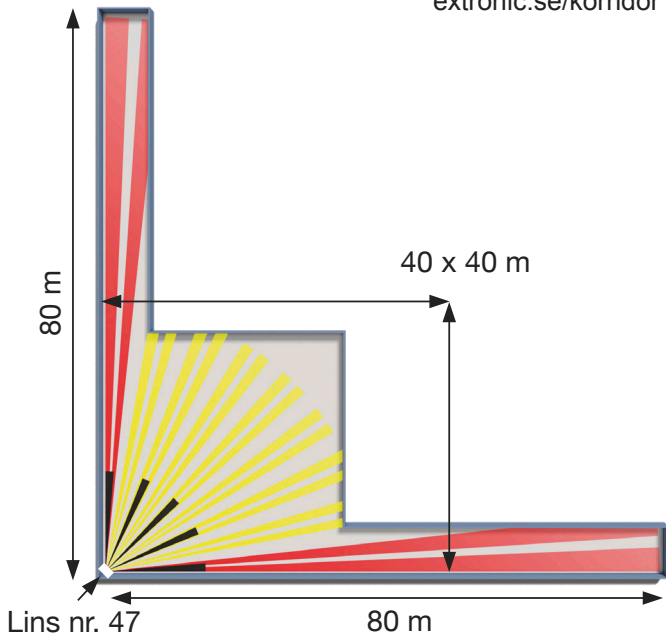

Garage

Närvarodetektering i garage med IR-detektorer ger fördelen att garaget kan delas in i områden och belysningen kan sektioneras. Belysningen tänds endast i den del av garaget som besöks.

extronic.se/garage

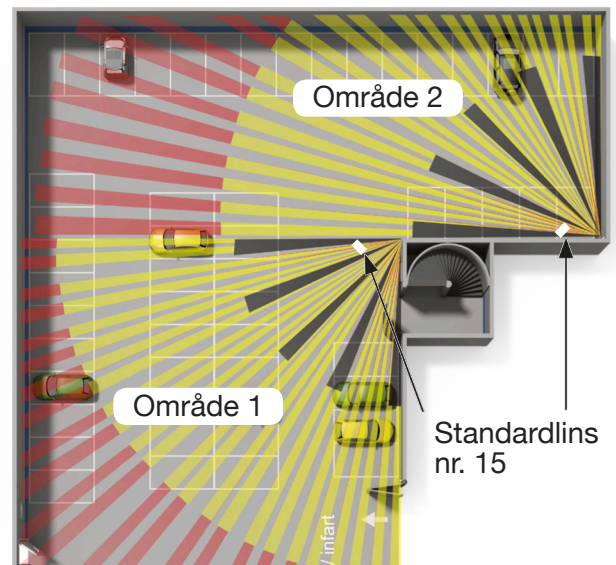

Linser till PD-35 DL

För att anpassa PD-35 DL till respektive lokal kan linsen bytas. PD-35 DL levereras med standardlins nr. 15. Till detektorn finns ett flertal olika linser för att optimera detekteringen. Kontakta gärna Extronic vid frågor.

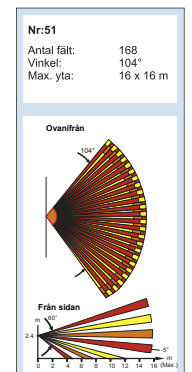
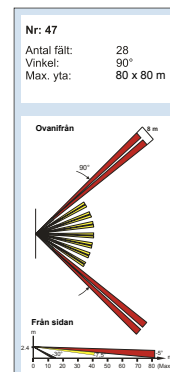
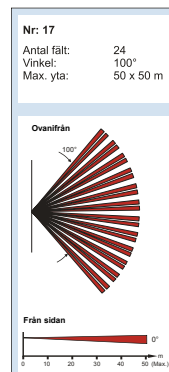
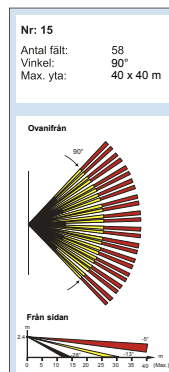

Teknisk specifikation PD-35 DL

Vertikal justering:	+10° till -20° kalibrerad skala
Horisontell justering:	Upp till 30°
Spänning:	Matas av DALI-bussen
Ström:	Max. 12 mA
Uppstartstid:	< 2 minuter
Reläutgång:	Isolerad halvledare. 100 mA / 24 V AC/DC
Lysdiod:	Röd LED, urkopplingsbar

Detektortyp:	Dubbelelements-, lågbrus, pyroelektrisk IR
Kapsling:	IP42
Detekteringsområde lins 15:	40 x 40 m. Upp till 80 m med annan lins
Mått (B x H x D):	70 x 102 x 50 mm
Vikt:	98 g
Produkt	
IR-detektor PD-35 DL	E-nr. 13 011 47

Tillbehör

DALI-driver PS-1250 DL & PS-1251 DL

DALI-driver kopplas till 230 VAC och strömförsörjer en DALI-slinga med 250 mA. Den har dubbla plintar för anslutning till DALI-slingan. Lysdioder indikerar spänningssatt modul och spänning på DALI-slingan. PS-1251 DL är monterad i en IP65 kapsling.

E-nr 17 850 00

E-nr 17 850 02



Takdetektor PDC-33 DL

PDC-33 DL är en passiv infraröd detektor avsedd för närvarodetektering och styrning av belysningsarmaturer via en DALI-bussledning. Den har en pyroelektrisk sensor som reagerar på förändringar i värmestrålningen. Takdetektorn finns även som PDC-35 DL (E-nr 13 012 30).

E-nr 13 012 29

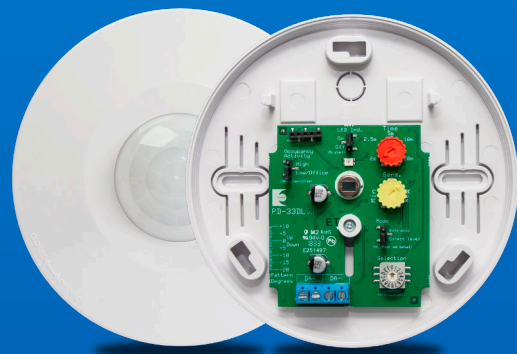

Universalfäste BR-1, BR-2 & BR-3

BR-1: Justerbart 30° vertikalt, 45° horisontellt.
BR-2: När detektorn behöver lutas framåt/bakåt vid hörnmontage, justerbart 30° vertikalt, 45° horisontellt.
BR-3: För montering i tak, justerbart 30° vertikalt, 45° horisontellt.

BR-1 E-nr 13 060 25

BR-2 E-nr 13 060 26

BR-3 E-nr 13 060 27



Akustisk detektor för DALI AD-36 DL

Detekterar ljud i två frekvensområden, lågfrekventa infraljud som uppkommer när en dörr till lokalen öppnas och högfrekventa steg- och skrapljud. Den akustiska tekniken skapar en bra och trygg belysningsstyrning och lämpar sig bäst i slutna lokaler, så som trapphus, garage, omklädningsrum eller i en sluten korridor.

E-nr 13 060 82



Extronic Elektronik AB

Fräsarvägen 8
142 50 Skogås

Telefon: 08-609 29 01
E-post: info@extronic.se

Ordernr: 08-609 29 03
E-post order: order@extronic.se